

BD

Distributori ISO 15407-1/2 (VDMA 24563) ISO 02 (18 mm) - ISO 01 (26 mm)

BDE = elettrodistributori ISO 15407/2 con connessione elettrica integrata

BDB = elettrodistributori ISO 15407/1 con connessione elettrica M12

BDA = distributori ed elettrodistributori ISO 15407/1 con connessione elettrica standard (escluso bobine e connettori da ordinarsi separatamente)

- Collegamenti seriali TC disponibili per la serie BDE
- Sottobase modulare ISO-VDMA
- Sottobase con portata maggiorata

Disponibile versione ATEX su richiesta

CE II 2Gc IIC T5 II 2Dc T100°C

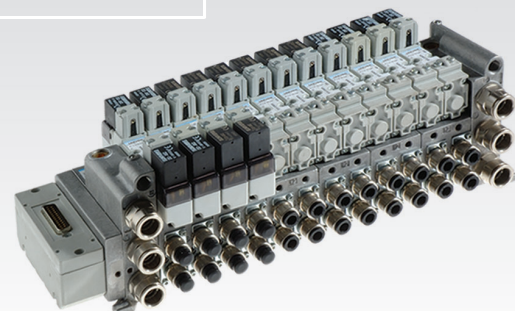
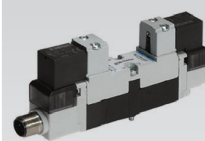

CARATTERISTICHE TECNICHE

Temperatura ambiente	-20 ÷ +50 °C
Temperatura fluido	Max +50 °C
Fluido	aria filtrata 50 µm, con o senza lubrificazione
Sistema di commutazione	spola
Vie/Posizioni	3/2+3/2, 5/2, 5/3
Pressione	comando elettrico = max 9 bar comando pneumatico = max 10 bar
Comando	elettro - pneumatico indiretto, pneumatico
Ritorno	molla meccanica, molla pneumomeccanica
Diametro nominale (mm)	18 mm = 6, 26 mm = 8

Portata nominale (NI/min) distributori ed elettrodistributori lato 18 mm (a)

Sottobase in alluminio pressofuso a norme

Raccordi:	VDMA-ISO			Maggiorata		
	Ø4	Ø6	Ø8	Ø4	Ø6	Ø8
5/2	200	440	620	200	480	800
5/3	200	440	580	200	460	720
3/2+3/2	200	440	600	200	460	720

Portata nominale (NI/min) distributori ed elettrodistributori lato 26 mm (b)

Sottobase in alluminio pressofuso a norme

Raccordi:	VDMA-ISO				Maggiorata			
	Ø6	Ø8	Ø10	Ø12 ^(c)	Ø6	Ø8	Ø10	Ø12 ^(c)
5/2	500	950	1200	1250	500	1050	1500	1700
5/3	500	900	1100	1150	500	1050	1300	1400
3/2+3/2	500	950	1150	1250	500	1050	1450	1650

(a) = sottobase manifold a 2 posti valvola e piastre terminali con connessioni laterali in alluminio e piastrine di fissaggio raccordi fornite di serie con la sottobase

(b) = sottobase manifold a 1 posto valvola e piastre terminali con connessioni laterali in alluminio e piastrine di fissaggio raccordi fornite di serie con la sottobase

(c) = il raccordo da G3/8 per il tubo Ø12 mm deve avere il Ø esterno max 20 mm

CARATTERISTICHE COSTRUTTIVE

Corpo valvola	resina acetilica con copertura alluminio
Guarnizioni	gomma nitrilica
Sottobase	alluminio pressofuso
Operatori	tecnopolimero
Spola	alluminio

CARATTERISTICHE ELETTRICHE

Elettropilota/Bobina	serie A/U05
Tensione	24 V DC (± 10%) a richiesta 12 V DC
Assorbimento	2 W
Grado di protezione	IP65
Comando manuale	a pulsante incassato 1 posizione

Per tipologia e versioni, consultare catalogo ATEX

Con riserva di modifica

Caratteristiche di portata

>> Distributori ed elettrodistributori lato 18 mm

5/2 Base maggiorata tubo Ø8 mm

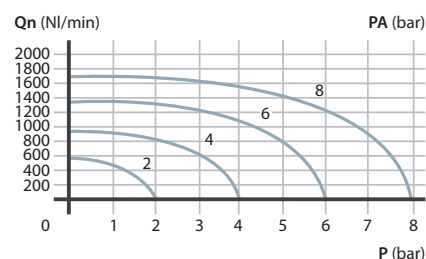

>> Distributori ed elettrodistributori lato 26 mm

5/2 Base maggiorata tubo Ø12 mm

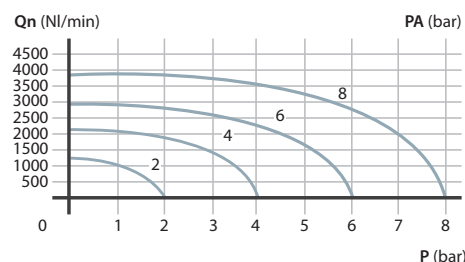

P = Pressione di esercizio

PA = Pressione di alimentazione

Qn = Portata nominale

Norme ISO 15407

Stabiliscono le dimensioni del piano di posa della valvola e l'interasse minimo tra due posti valvola, garantendo l'intercambiabilità e l'inseribilità di qualunque valvola che rispetti la normativa.

>> Dimensionamento piano di posa a norme ISO 15407-1/2 con connettore elettrico integrato

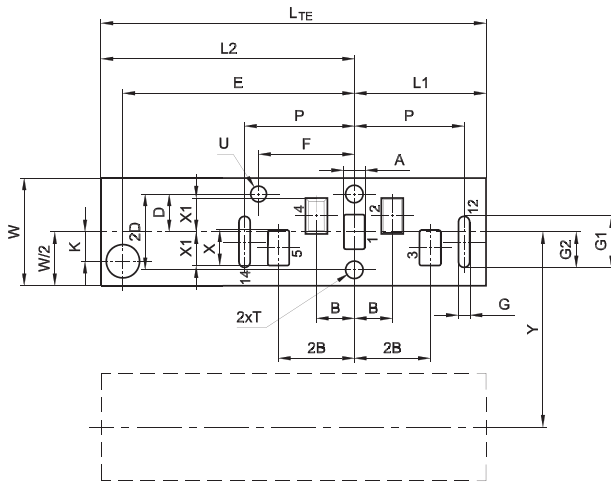

Y = Distanza minima tra gli assi delle interfacce di montaggio in successione della stessa dimensione, su blocco multiplo
 U = Foro di posizione, profondità V

	A	B	D	E	F	G	G1	G2	K	L1	L2	L1E	P	T	U	V	W	X	X1	Y
										min.	min.	min.					min.			
18 mm	3,5	7	6,25	50	17	2	8	6	3,35	25	55,5	80,5	20	M3	3,2	4	18	6,5	5,25	19
26 mm	5,5	9,5	9,5	58	24	3	13	9	7,35	33	63,5	96,5	27,5	M4	3,2	4	26	9	8,5	27

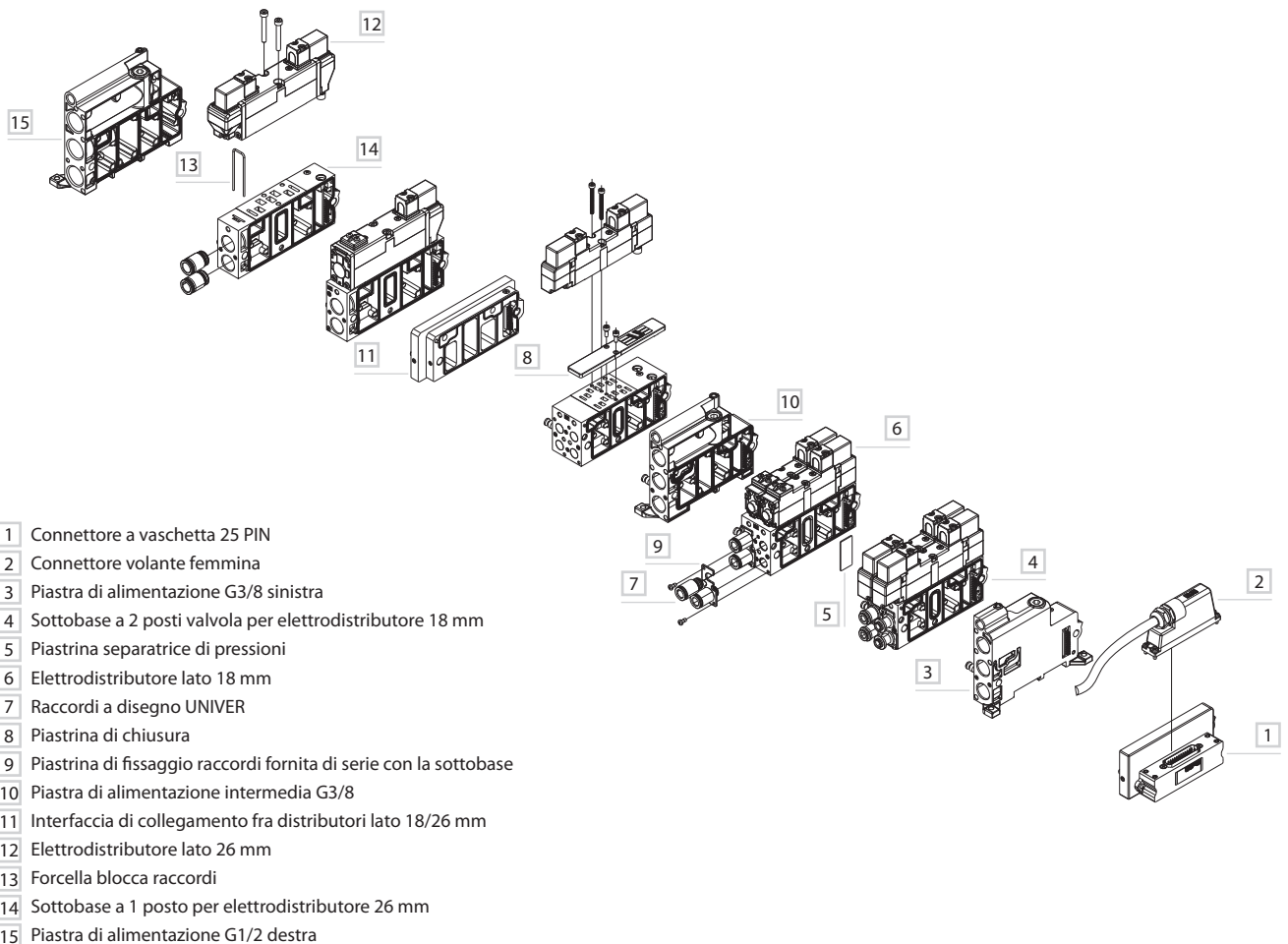

- 1 Connettore a vaschetta 25 PIN
- 2 Connettore volante femmina
- 3 Piastra di alimentazione G3/8 sinistra
- 4 Sottobase a 2 posti valvola per elettro distributore 18 mm
- 5 Piastrina separatrice di pressioni
- 6 Elettro distributore lato 18 mm
- 7 Raccordi a disegno UNIVER
- 8 Piastrina di chiusura
- 9 Piastrina di fissaggio raccordi fornita di serie con la sottobase
- 10 Piastra di alimentazione intermedia G3/8
- 11 Interfaccia di collegamento fra distributori lato 18/26 mm
- 12 Elettro distributore lato 26 mm
- 13 Forcella blocca raccordi
- 14 Sottobase a 1 posto per elettro distributore 26 mm
- 15 Piastra di alimentazione G1/2 destra

3

CHIAVE DI CODIFICA

B	D	E	-	3	3	4	4	2	4	
1				2	3	4	5	6		7

1 Serie	2 Dimensione	3 Tipologia	4 Comando 14
BDE = elettrodistributori con connessione elettrica 24 V DC integrata (comprensiva di bobina e connettore)	3 = lato 18 mm 4 = lato 26 mm	2 = 5/2 3 = 5/3 c.c. 4 = 5/3 c.a. 5 = 5/3 c.p. 6 = 3/2+3/2 NC-NC 7 = 3/2+3/2 NC-NO 8 = 3/2+3/2 NO-NO	4 = elettrico amplificato
BDB = elettrodistributori con connessione elettrica 24 V DC con connettore M12 (comprensiva di bobina e connettore)			

5 Ritorno 12	6 Tensione bobina	7 Variante
0 = molla pneumomeccanica 1 = molla meccanica 4 = elettrico amplificato 7 = elettrico non amplificato	24 = 24 V DC (di serie) 12 = 12 V DC (su richiesta)	D = servoalimentazione esterna del pilota

c.a. = centri aperti c.c. = centri chiusi c.p. = centri in pressione

B	D	A	-	3	3	4	4		
1				2	3	4	5	6	7

1 Serie	2 Dimensione	3 Tipologia	4 Comando 14
BDA = Distributori ed elettrodistributori (escluso bobina e connettori da ordinarsi separatamente)	3 = lato 18 mm 4 = lato 26 mm	2 = 5/2 3 = 5/3 c.c. 4 = 5/3 c.a. 5 = 5/3 c.p. 6 = 3/2+3/2 NC-NC 7 = 3/2+3/2 NC-NO 8 = 3/2+3/2 NO-NO	3 = pneumatico amplificato 4 = elettrico amplificato solo DC 5 = elettrico amplificato DC e AC
5 Ritorno 12	6 Variante	7 Variante ATEX	
0 = molla pneumomeccanica 1 = molla meccanica 2 = pneumatico non amplificato 3 = pneumatico amplificato 4 = elettrico amplificato solo DC 5 = elettrico amplificato DC e AC 7 = elettrico non amplificato solo DC 8 = elettrico non amplificato DC e AC	D = servoalimentazione esterna del pilota	X = Atex (su richiesta) Per tipologia e versioni, consultare catalogo ATEX	

c.a. = centri aperti c.c. = centri chiusi c.p. = centri in pressione

>> Tipologie bobina U05 lato 15 mm

Codice	Tensione nominale		Frequenza	Assorbimento			
	DC v	AC v		CCW		CA VA	
				regime	spunto	regime	spunto
DD-040	-	24	50/60	-	-	2,3	3,2
DD-042	12	-	-	2,5	2,5	-	-
DD-050	-	48	50/60	-	-	2,3	3,2
DD-051	24	-	-	2	2	-	-
DD-052	24	-	-	2,5	2,5	-	-
DD-060	-	110	50/60	-	-	3,5	3,2
DD-070	-	230	50/60	-	-	2,3	3,2

Connettore AM-5109/AM5105 luminoso 24V DC 50/60 Hz
Orientabile 180° sulla bobina - IP65 - collegamento dei cavi PG9

Singolo impulso elettrico 18 mm

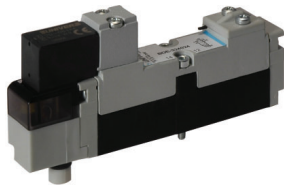

Peso (Kg): 0,112

	Simbolo	Comando	Ritorno	Pressione	Tempo di risp. (ms)		Codice
					14	12	
5/2		elettrico amplificato	molla pneumo meccanica	1,8÷9	15	25	BDE-324024

5/2		elettrico amplificato	molla meccanica	2,5÷9	14	37	BDE-324124
-----	--	-----------------------	-----------------	-------	----	----	-------------------

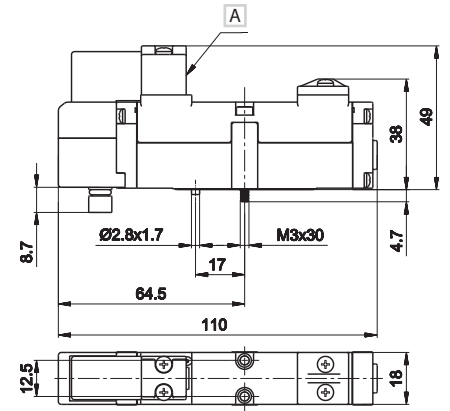

A Comando manuale

Doppio impulso elettrico 18 mm

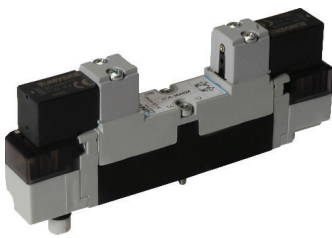

Peso (Kg): 0,131

	Simbolo	Comando	Ritorno	Pressione	Tempo di risp. (ms)		Codice
					14	12	
5/2		elettrico amplificato	elettrico amplificato	0,8÷9	16	16	BDE-324424

5/3 c.c.		elettrico amplificato	elettrico amplificato	2,1÷9	14	31	BDE-334424
----------	--	-----------------------	-----------------------	-------	----	----	-------------------

5/3 c.a.		elettrico amplificato	elettrico amplificato	2,1÷9	14	31	BDE-344424
----------	--	-----------------------	-----------------------	-------	----	----	-------------------

5/3 c.p.		elettrico amplificato	elettrico amplificato	2,1÷9	31	14	BDE-354424
----------	--	-----------------------	-----------------------	-------	----	----	-------------------

3/2 NC + 3/2 NC		elettrico amplificato	elettrico amplificato	1,8÷9	17	22	BDE-364424
-----------------	--	-----------------------	-----------------------	-------	----	----	-------------------

3/2 NC + 3/2 NO		elettrico amplificato	elettrico amplificato	1,8÷9	17	22	BDE-374424
-----------------	--	-----------------------	-----------------------	-------	----	----	-------------------

3/2 NO + 3/2 NO		elettrico amplificato	elettrico amplificato	1,8÷9	17	22	BDE-384424
-----------------	--	-----------------------	-----------------------	-------	----	----	-------------------

c.a. = centri aperti c.c. = centri chiusi c.p. = centri in pressione

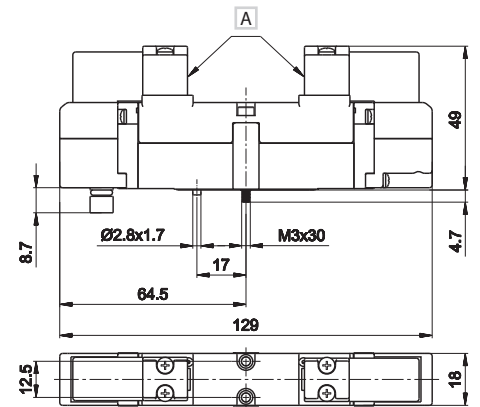

A Comando manuale

3

Singolo impulso elettrico 26 mm

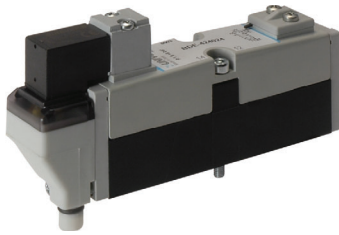

Peso (Kg): 0,205

Simbolo	Comando	Ritorno	Pressione	Tempo di risp. (ms)		Codice
	14	12	bar	Ecc.	Dis.	
5/2	elettrico amplificato	molla pneumo meccanica	1,8÷9	21	40	BDE-424024

5/2	elettrico amplificato	molla meccanica	2,5÷9	20	50	BDE-424124
-----	-----------------------	-----------------	-------	----	----	-------------------

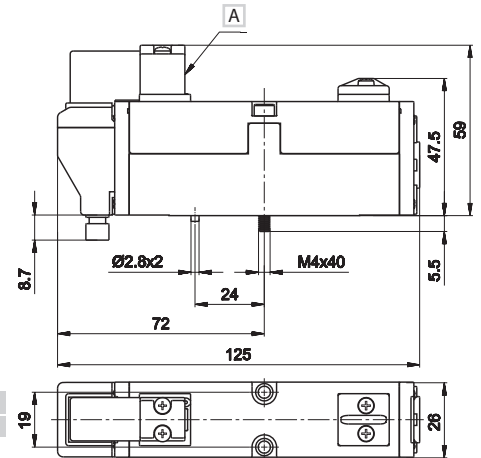

A Comando manuale

Doppio impulso elettrico 26 mm

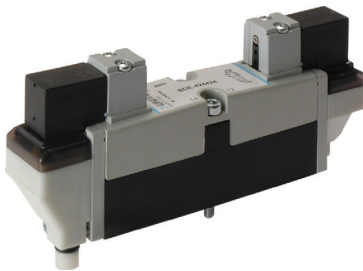

Peso (Kg): 0,232

Simbolo	Comando	Ritorno	Pressione	Tempo di risp. (ms)		Codice
	14	12	bar	Ecc.	Dis.	
5/2	elettrico amplificato	elettrico amplificato	0,8÷9	17	17	BDE-424424

5/3 c.c.	elettrico amplificato	elettrico amplificato	2,1÷9	16	54	BDE-434424
----------	-----------------------	-----------------------	-------	----	----	-------------------

5/3 c.a.	elettrico amplificato	elettrico amplificato	2,1÷9	16	54	BDE-444424
----------	-----------------------	-----------------------	-------	----	----	-------------------

5/3 c.p.	elettrico amplificato	elettrico amplificato	2,1÷9	63	16	BDE-454424
----------	-----------------------	-----------------------	-------	----	----	-------------------

3/2 NC + 3/2 NC	elettrico amplificato	elettrico amplificato	1,8÷9	20	27	BDE-464424
-----------------	-----------------------	-----------------------	-------	----	----	-------------------

3/2 NC + 3/2 NO	elettrico amplificato	elettrico amplificato	1,8÷9	20	27	BDE-474424
-----------------	-----------------------	-----------------------	-------	----	----	-------------------

3/2 NO + 3/2 NO	elettrico amplificato	elettrico amplificato	1,8÷9	20	27	BDE-484424
-----------------	-----------------------	-----------------------	-------	----	----	-------------------

c.a. = centri aperti c.c. = centri chiusi c.p. = centri in pressione

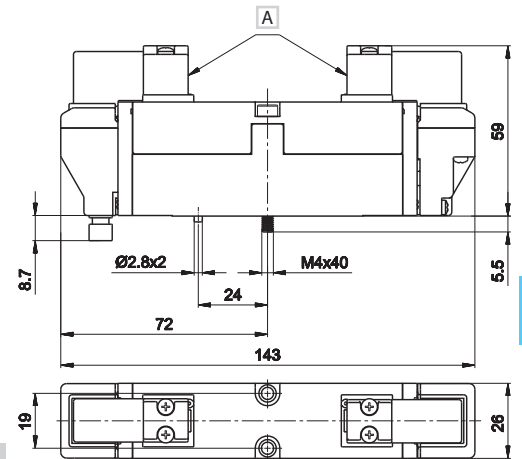

A Comando manuale

Singolo impulso elettrico 18 mm

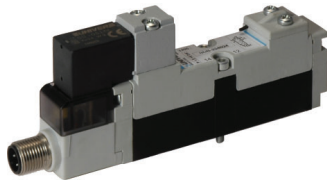

Peso (Kg): 0,117

	Simbolo	Comando	Ritorno	Pressione	Tempo di risp. (ms)		Codice
					Ecc.	Dis.	
5/2		14	12	bar	15	25	BDB-324024
5/2		14	12	bar	14	37	BDB-324124

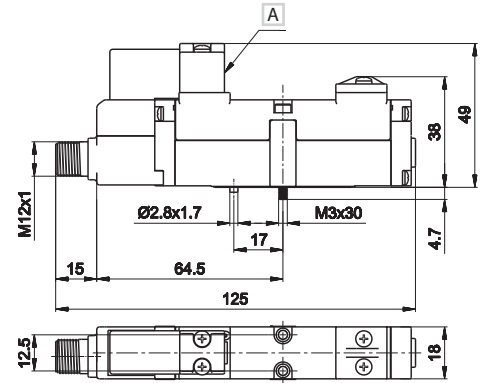

A Comando manuale

Doppio impulso elettrico 18 mm

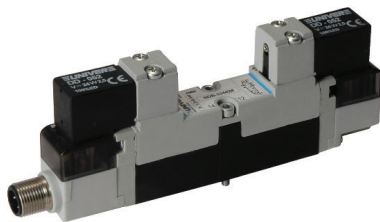

Peso (Kg): 0,136

	Simbolo	Comando	Ritorno	Pressione	Tempo di risp. (ms)		Codice
					Ecc.	Dis.	
5/2		14	12	bar	16	16	BDB-324424
5/3 c.c.		14	12	bar	14	31	BDB-334424
5/3 c.a.		14	12	bar	14	31	BDB-344424
5/3 c.p.		14	12	bar	31	14	BDB-354424
3/2 NC + 3/2 NC		14	12	bar	17	22	BDB-364424
3/2 NC + 3/2 NO		14	12	bar	17	22	BDB-374424
3/2 NO + 3/2 NO		14	12	bar	17	22	BDB-384424

c.a. = centri aperti c.c. = centri chiusi c.p. = centri in pressione

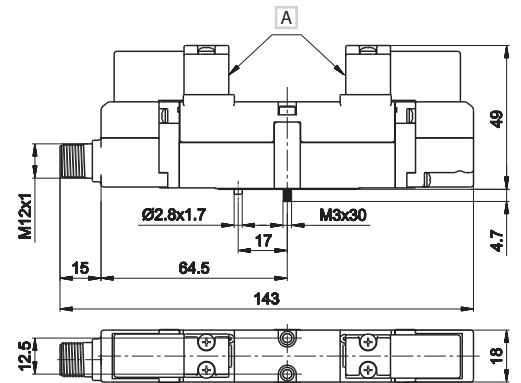

A Comando manuale

CARATTERISTICHE ELETTRICHE

- Connettore elettrico M12x1
- Classe di protezione IP 65
- Tensione di alimentazione 24 V DC
- Potenza nominale 2,5 W
- Bobine serie DD-052** (senza faston di terra)
- ED 100%
- Indicatore LED

Disponibili a richiesta altre tensioni di alimentazioni max 48V DC.

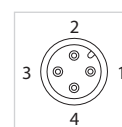
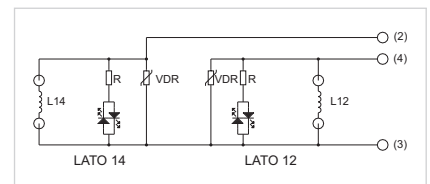

Singolo impulso elettrico 26 mm

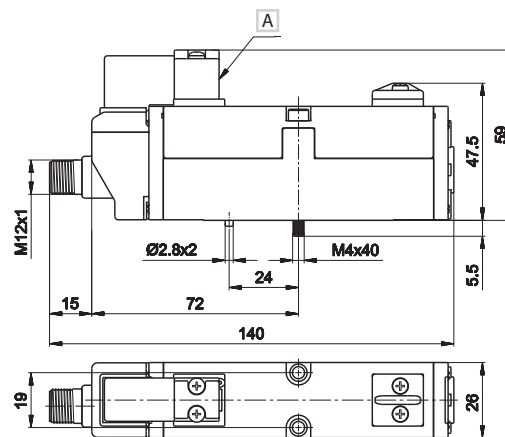
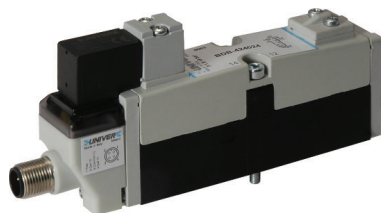

A Comando manuale

Peso (Kg): 0,205

	Simbolo	Comando	Ritorno	Pressione	Tempo di risp. (ms)		Codice
					Ecc.	Dis.	
		14	12	bar			
5/2		elettrico amplificato	molla pneumo meccanica	1,8÷9	21	40	BDB-424024
5/2		elettrico amplificato	molla meccanica	2,5÷9	20	50	BDB-424124

Doppio impulso elettrico 26 mm

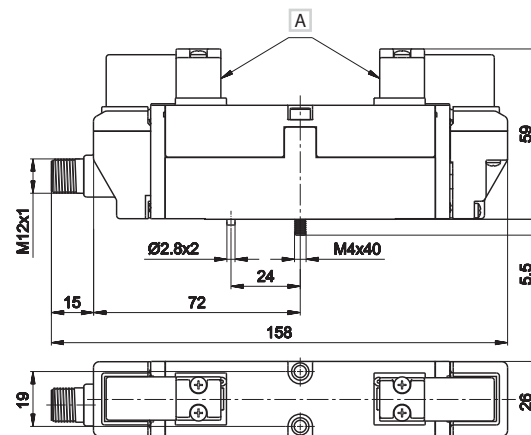
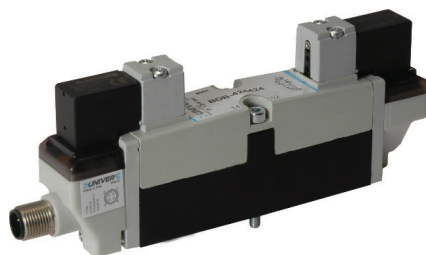

A Comando manuale

Peso (Kg): 0,236

	Simbolo	Comando	Ritorno	Pressione	Tempo di risp. (ms)		Codice
					Ecc.	Dis.	
		14	12	bar			
5/2		elettrico amplificato	elettrico amplificato	2,5÷9	17	17	BDB-424424
5/3 c.c.		elettrico amplificato	elettrico amplificato	2,1÷9	16	54	BDB-434424
5/3 c.a.		elettrico amplificato	elettrico amplificato	2,1÷9	16	54	BDB-444424
5/3 c.p.		elettrico amplificato	elettrico amplificato	2,1÷9	63	16	BDB-454424
3/2 NC + 3/2 NC		elettrico amplificato	elettrico amplificato	1,8÷9	20	27	BDB-464424
3/2 NC + 3/2 NO		elettrico amplificato	elettrico amplificato	1,8÷9	20	27	BDB-474424
3/2 NO + 3/2 NO		elettrico amplificato	elettrico amplificato	1,8÷9	20	27	BDB-484424

c.a. = centri aperti c.c. = centri chiusi c.p. = centri in pressione

CARATTERISTICHE ELETTRICHE

- Connettore elettrico M12x1
- Classe di protezione IP 65
- Tensione di alimentazione 24 V DC
- Potenza nominale 2,5 W
- Bobine serie DD-052** (senza faston di terra)
- ED 100%
- Indicatore LED

Disponibili a richiesta altre tensioni di alimentazioni max 48V DC.

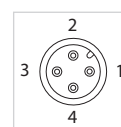
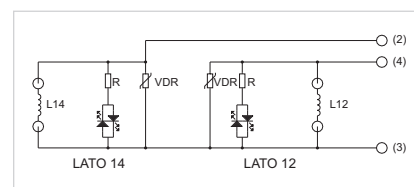

Singolo impulso elettrico 18 mm

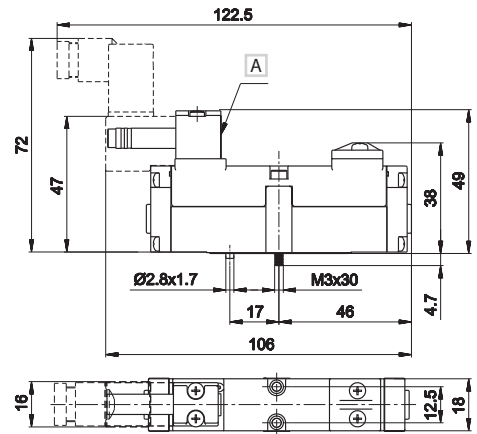

Peso (Kg): 0,107

	Simbolo	Comando	Ritorno	Pressione	Tempo di risp. (ms)		Codice
					Ecc.	Dis.	
5/2		14 elettrico amplificato	12 molla pneumo meccanica	bar 1,8÷9	15	25	BDA-3240
5/2		14 elettrico amplificato	12 molla meccanica	bar 2,5÷9	14	37	BDA-3241

A Comando manuale

Doppio impulso elettrico 18 mm

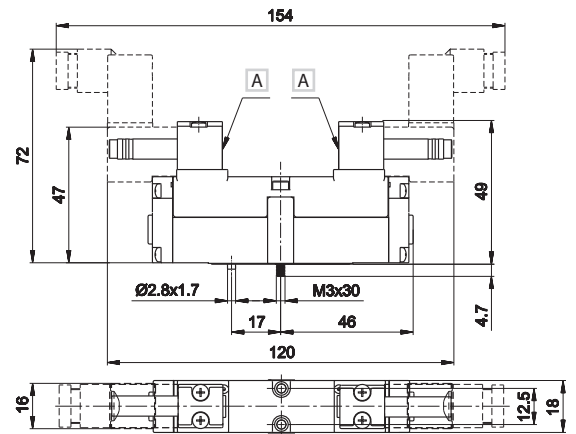
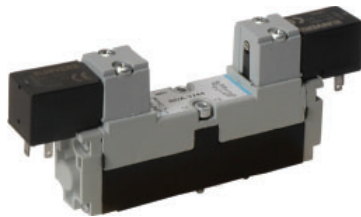

Peso (Kg): 0,123

	Simbolo	Comando	Ritorno	Pressione	Tempo di risp. (ms)		Codice
					Ecc.	Dis.	
5/2		14 elettrico amplificato	12 elettrico amplificato	bar 0,8÷9	16	16	BDA-3244
5/3 c.c.		14 elettrico amplificato	12 elettrico amplificato	bar 2,1÷9	14	31	BDA-3344
5/3 c.a.		14 elettrico amplificato	12 elettrico amplificato	bar 2,1÷9	14	31	BDA-3444
5/3 c.p.		14 elettrico amplificato	12 elettrico amplificato	bar 2,1÷9	31	14	BDA-3544
3/2 NC + 3/2 NC		14 elettrico amplificato	12 elettrico amplificato	bar 1,8÷9	17	22	BDA-3644
3/2 NC + 3/2 NO		14 elettrico amplificato	12 elettrico amplificato	bar 1,8÷9	17	22	BDA-3744
3/2 NO + 3/2 NO		14 elettrico amplificato	12 elettrico amplificato	bar 1,8÷9	17	22	BDA-3844

A Comando manuale

c.a. = centri aperti c.c. = centri chiusi c.p. = centri in pressione

Gli elettrodistributori BDA sono forniti senza bobine e connettori

3

Singolo impulso elettrico 26 mm

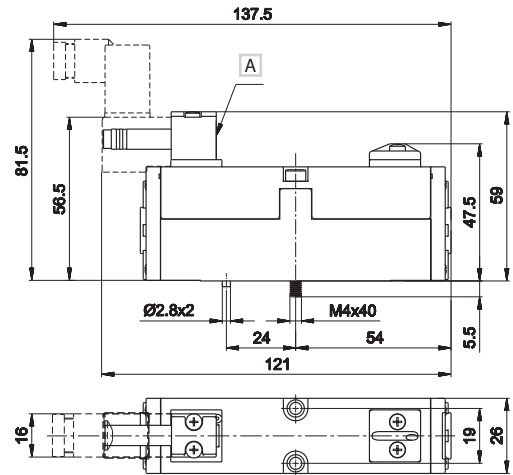

Peso (Kg): 0,197

	Simbolo	Comando	Ritorno	Pressione	Tempo di risp. (ms)		Codice
					Ecc.	Dis.	
		14	12	bar	Ecc.	Dis.	
5/2		elettrico amplificato	molla pneumatica	1,8÷9	21	40	BDA-4240
5/2		elettrico amplificato	molla meccanica	2,5÷9	20	50	BDA-4241

A Comando manuale

Doppio impulso elettrico 26 mm

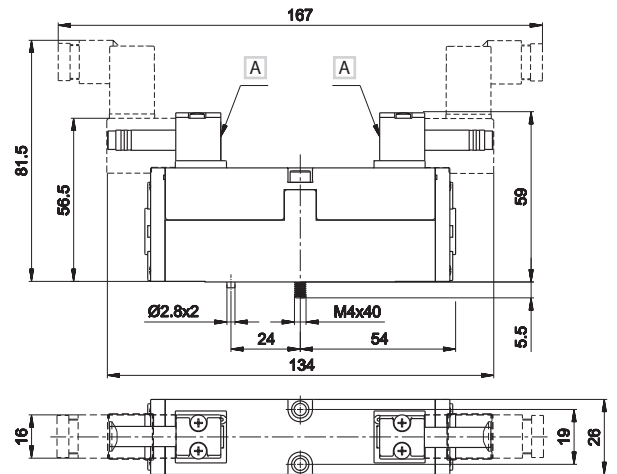
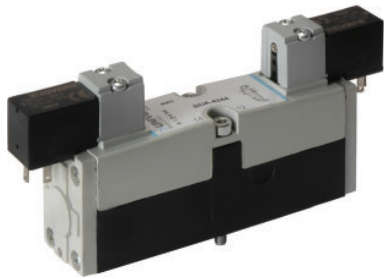

Peso (Kg): 0,218

	Simbolo	Comando	Ritorno	Pressione	Tempo di risp. (ms)		Codice
					Ecc.	Dis.	
		14	12	bar	Ecc.	Dis.	
5/2		elettrico amplificato	elettrico amplificato	1,2÷9	17	17	BDA-4244
5/3 c.c.		elettrico amplificato	elettrico amplificato	2,1÷9	16	54	BDA-4344
5/3 c.a.		elettrico amplificato	elettrico amplificato	2,1÷9	16	54	BDA-4444
5/3 c.p.		elettrico amplificato	elettrico amplificato	2,1÷9	63	16	BDA-4544
3/2 NC + 3/2 NC		elettrico amplificato	elettrico amplificato	1,8÷9	20	27	BDA-4644
3/2 NC + 3/2 NO		elettrico amplificato	elettrico amplificato	1,8÷9	20	27	BDA-4744
3/2 NO + 3/2 NO		elettrico amplificato	elettrico amplificato	1,8÷9	20	27	BDA-4844

A Comando manuale

c.a. = centri aperti c.c. = centri chiusi c.p. = centri in pressione

Gli elettrodistributori BDA sono forniti senza bobine e connettori

Singolo/doppio impulso pneumatico 18 mm

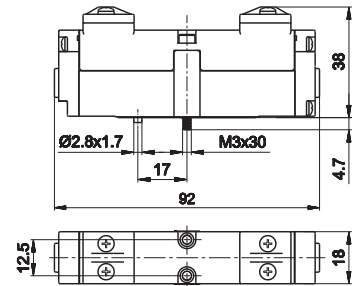

Peso (Kg): 0,092/0,098

	Simbolo	Comando	Ritorno	Pressione bar	Tempo di risp. (ms)		Codice
		14	12		Ecc.	Dis.	
5/2		pneumatico amplificato	molla pneumo meccanica	1,8÷10	13	30	BDA-3230
5/2		pneumatico amplificato	molla meccanica	2,5÷10	11	35	BDA-3231
5/2		pneumatico amplificato	pneumatico amplificato	0,8÷10	8	8	BDA-3233
5/3 c.c.		pneumatico amplificato	pneumatico amplificato	2,1÷10	9	15	BDA-3333
5/3 c.a.		pneumatico amplificato	pneumatico amplificato	2,1÷10	9	15	BDA-3433
5/3 c.p.		pneumatico amplificato	pneumatico amplificato	2,1÷10	9	15	BDA-3533
3/2 NC + 3/2 NC		pneumatico amplificato	pneumatico amplificato	1,8÷10	5	14	BDA-3633
3/2 NC + 3/2 NO		pneumatico amplificato	pneumatico amplificato	1,8÷10	5	14	BDA-3733
3/2 NO + 3/2 NO		pneumatico amplificato	pneumatico amplificato	1,8÷10	5	14	BDA-3833

c.a. = centri aperti c.c. = centri chiusi c.p. = centri in pressione

3

Singolo/doppio impulso pneumatico 26 mm

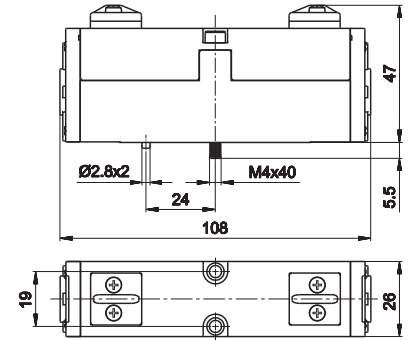

Peso (Kg): 0,185/0,204

	Simbolo	Comando 14	Ritorno 12	Pressione bar	Tempo di risp. (ms) Ecc. Dis.	Codice
5/2		pneumatico amplificato	molla pneumo meccanica	1,8÷10	15 33	BDA-4230
5/2		pneumatico amplificato	molla meccanica	2,5÷10	13 38	BDA-4231
5/2		pneumatico amplificato	pneumatico amplificato	1,2÷10	10 10	BDA-4233
5/3 c.c.		pneumatico amplificato	pneumatico amplificato	1,2÷10	14 18	BDA-4333
5/3 c.a.		pneumatico amplificato	pneumatico amplificato	1,2÷10	14 18	BDA-4433
5/3 c.p.		pneumatico amplificato	pneumatico amplificato	1,2÷10	14 18	BDA-4533
3/2 NC + 3/2 NC		pneumatico amplificato	pneumatico amplificato	1,8÷10	8 14	BDA-4633
3/2 NC + 3/2 NO		pneumatico amplificato	pneumatico amplificato	1,8÷10	8 14	BDA-4733
3/2 NO + 3/2 NO		pneumatico amplificato	pneumatico amplificato	1,8÷10	8 14	BDA-4833

c.a. = centri aperti c.c. = centri chiusi c.p. = centri in pressione

Connessione elettrica integrata lato 18 mm

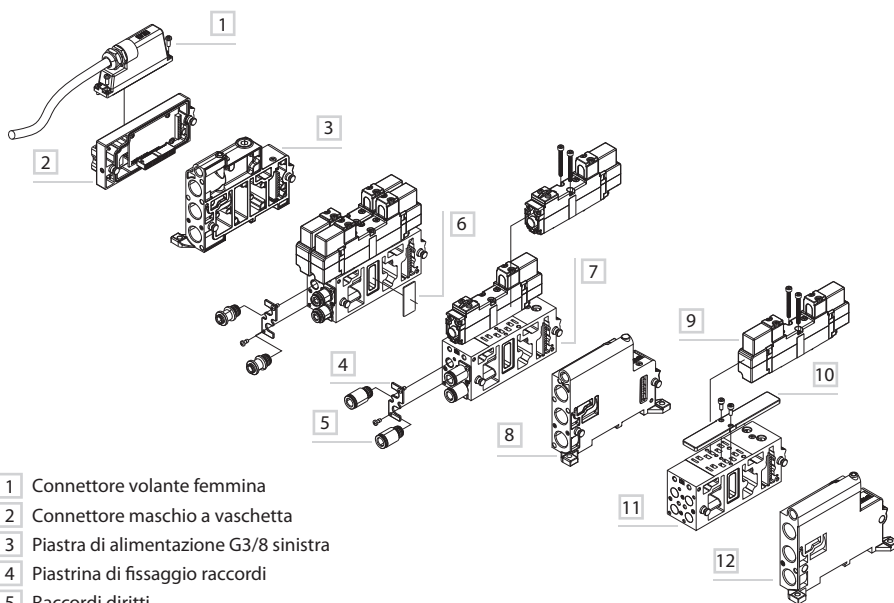
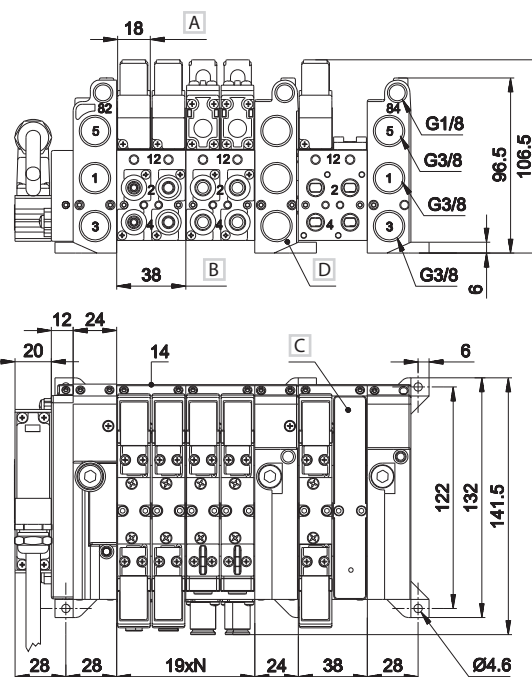
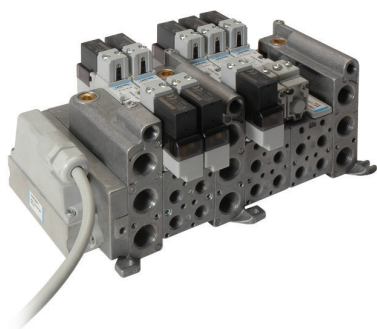

- A Spessore singola valvola
 - B Sottobase 2 posti valvola
 - C Piastra di chiusura per posto valvola inutilizzato BDF-3185
 - D Piastra di alimentazione intermedia
- 1 = Alimentazione
 - 2 - 4 = Utilizzo
 - 3 - 5 = Scarico
 - 14 = Comando
 - 12 = Ritorno
- N = Numero posti valvola

3

- 1 Connettore volante femmina
- 2 Connettore maschio a vaschetta
- 3 Piastra di alimentazione G3/8 sinistra
- 4 Piastrina di fissaggio raccordi
- 5 Raccordi dritti
- 6 Piastrina separatrice di pressioni
- 7 Connessione elettrica integrata
- 8 Piastrina di alimentazione intermedia G3/8
- 9 Elettro distributore lato 18 mm
- 10 Piastrina di chiusura
- 11 Sottobase 2 posti valvola
- 12 Piastra di alimentazione G3/8 destra

BDF-3100	BDF-3115	BDF-3120	BDF-3140TIM	BDF-3180	BDF-3185	BDF-3190
piastra di alimentazione G3/8 sinistra con connessione elettrica integrata peso: 0,292 Kg	piastra di alimentazione G3/8 destra peso: 0,276 Kg	piastra di alimentazione intermedia G3/8 con connessione elettrica integrata peso: 0,29 Kg	modulo connessione multipolare 25 poli maschio tipo D per lato 18 mm peso: 0,158 Kg	piastrina separatrice pressione di alimentazione peso: 0,002 Kg	piastrina di chiusura per posto valvola inutilizzato peso: 0,038 Kg	interfaccia di collegamento tra distributori lato 18-26 mm con connessione elettrica integrata peso: 0,216 Kg
BDF-3210 (b)	BDF-3230 (a) - (b)	BDF-3310 (b)	BDF-3330 (a) - (b)	BDF-3400	GZR-100	GZR-V10004/06/08
sottobase 2 posti a norme VDMA-ISO portata 620 NI/min attacchi da G1/8 peso: 0,324 Kg	sottobase 2 posti a norme VDMA-ISO portata 620 NI/min raccordi da Ø 4-6-8 mm peso: 0,334 Kg	sottobase 2 posti con portata maggiorata 800 NI/min attacchi G1/8 peso: 0,322 Kg	sottobase 2 posti con portata maggiorata 800 NI/min per raccordi da Ø 4-6-8 mm peso: 0,334 Kg	sottobase singola 1 posto con portata maggiorata attacchi G1/8 peso: 0,12 Kg	tappo di chiusura peso: 0,01 Kg	raccordi a disegno UNIVER confezione da 50 pz. GZR-V10004 Ø4 mm GZR-V10006 Ø6 mm GZR-V10008 Ø8 mm peso: 0,01 Kg cad.

(a) = sottobase complete di piastrina fissa raccordi (raccordi esclusi) (b) = codifica terminale del codice: 0 = elettrica integrata

Connessione elettrica integrata lato 26 mm

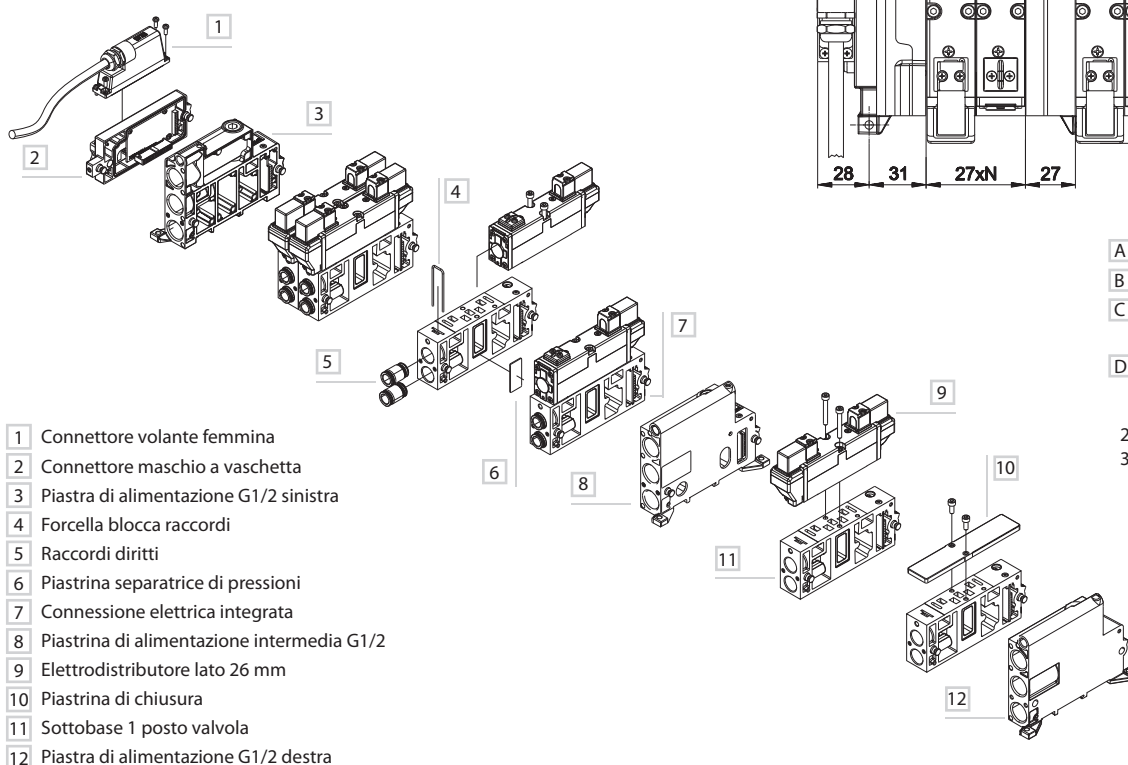
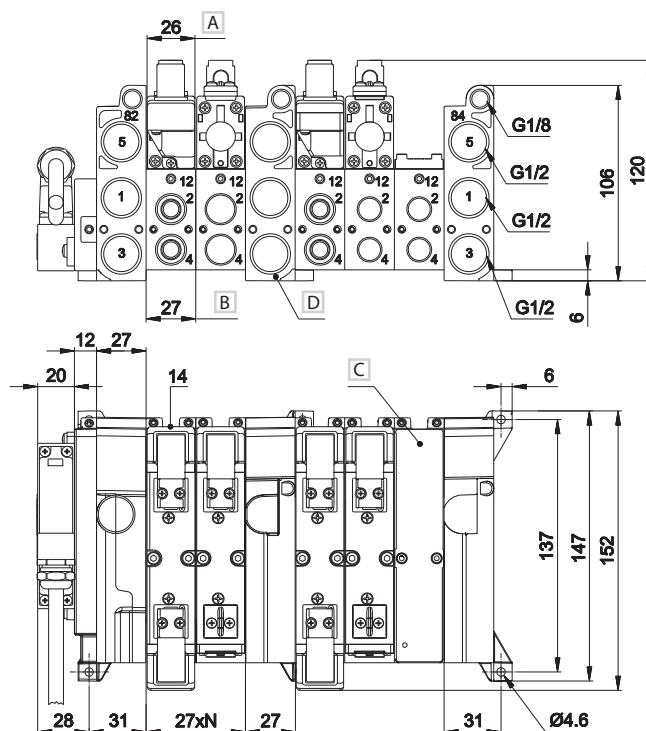
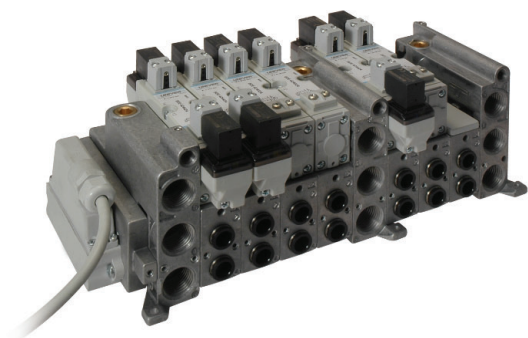

- 1 Connettore volante femmina
- 2 Connettore maschio a vaschetta
- 3 Piastra di alimentazione G1/2 sinistra
- 4 Forcella blocca raccordi
- 5 Raccordi dritti
- 6 Piastrina separatrice di pressioni
- 7 Connessione elettrica integrata
- 8 Piastrina di alimentazione intermedia G1/2
- 9 Elettro distributore lato 26 mm
- 10 Piastrina di chiusura
- 11 Sottobase 1 posto valvola
- 12 Piastra di alimentazione G1/2 destra

- A Spessore singola valvola
 - B Sottobase 1 posto valvola
 - C Piastra di chiusura per posto valvola inutilizzato BDF-4185
 - D Piastra di alimentazione intermedia
- 1 = Alimentazione
 2 - 4 = Utilizzo
 3 - 5 = Scarico
 14 = Comando
 12 = Ritorno
 N = Numero posti valvola

BDF-4100	BDF-4115	BDF-4120	BDF-4140TIM	BDF-4180	BDF-4185
piastra di alimentazione G1/2 sinistra con connessione elettrica integrata peso: 0,396 Kg	piastra di alimentazione G1/2 destra peso: 0,418 Kg	piastra di alimentazione intermedia G1/2 con connessione elettrica integrata peso: 0,396 Kg	modulo connessione multipolare 25 poli maschio tipo D per lato 26 mm peso: 0,158 Kg	piastrina separatrice pressione di alimentazione peso: 0,002 Kg	piastrina di chiusura per posto valvola inutilizzato peso: 0,08 Kg
BDF-4210/20 (b)	BDF-4230 (a) - (b)	BDF-4310/20(b)	BDF-4330/31/32(a) - (b)	BDF-4400	GZR-VV1006/08/10
sottobase 1 posto a norme VDMA-ISO portata 1250 NI/min attacchi G1/4 BDF-4210 peso: 0,254 Kg BDF-4220 peso: 0,246 Kg	sottobase 1 posto a norme VDMA-ISO portata 1250 NI/min per raccordi da Ø 6-8-10 mm BDF-4230 peso: 0,23 Kg	sottobase 1 posto con portata maggiorata 1700 NI/min attacchi G1/4 BDF-4310 peso: 0,254 Kg BDF-4320 peso: 0,246 Kg	sottobase 1 posto con portata maggiorata 1700 NI/min per raccordi da Ø 6-8-10 mm BDF-4330 peso: 0,23 Kg	sottobase singola 1 posto con portata maggiorata attacchi G3/8 peso: 0,226 Kg	raccordi a disegno UNIVER confezione da 50 pz. GZR-VV1006 Ø 6mm GZR-VV1008 Ø 8mm GZR-VV1010 Ø 10mm peso: 0,014 Kg cad.

(a) = sottobase complete di piastrina fissa raccordi (raccordi esclusi) (b) = codifica terminale del codice: 0 = elettrica integrata

CHIAVE DI CONFIGURAZIONE

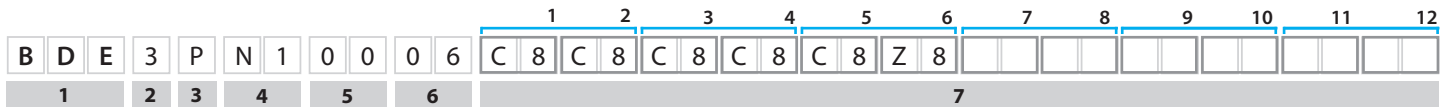

1 Serie valvole BDE = Elettrodistributori con connessione elettrica integrata 24 V DC	2 Taglia valvole 3 = 18 mm	3 Connessione Elettrica e protocollo modulo ** M* = Multipin C = CANopen P = Profinet D = DeviceNet B = Profibus L* = IO Link E = Ethernet T = EtherCAT
---	--------------------------------------	--

* = Non possono essere aggiunti INPUT e OUTPUT ausiliari
** = Per maggiori dettagli vedi sezione "Connessioni sistemi seriali"

4 INPUT ausiliari	5 OUTPUT ausiliari														
<table border="1"> <tr> <th>Modulo INPUT M12</th> <th>Numero di moduli</th> </tr> <tr> <td>0 = no moduli aggiuntivi</td> <td>0 no moduli aggiuntivi</td> </tr> <tr> <td>N = 16 input</td> <td>1-2-3-4 fino a max. 4 output</td> </tr> <tr> <td>H = 8 input</td> <td>1-2-3-4-5-6-7-8 fino a max. 8 output</td> </tr> </table>	Modulo INPUT M12	Numero di moduli	0 = no moduli aggiuntivi	0 no moduli aggiuntivi	N = 16 input	1-2-3-4 fino a max. 4 output	H = 8 input	1-2-3-4-5-6-7-8 fino a max. 8 output	<table border="1"> <tr> <th>Modulo OUTPUT M12</th> <th>Numero di moduli</th> </tr> <tr> <td>0 = no moduli aggiuntivi</td> <td>0 no moduli aggiuntivi</td> </tr> <tr> <td>U = 8 output</td> <td>1-2-3-4-5-6-7-8 fino a max. 8 output (Profinet, Ethernet) fino a max. 5 output (Profibus, CANopen, DeviceNet)</td> </tr> </table>	Modulo OUTPUT M12	Numero di moduli	0 = no moduli aggiuntivi	0 no moduli aggiuntivi	U = 8 output	1-2-3-4-5-6-7-8 fino a max. 8 output (Profinet, Ethernet) fino a max. 5 output (Profibus, CANopen, DeviceNet)
Modulo INPUT M12	Numero di moduli														
0 = no moduli aggiuntivi	0 no moduli aggiuntivi														
N = 16 input	1-2-3-4 fino a max. 4 output														
H = 8 input	1-2-3-4-5-6-7-8 fino a max. 8 output														
Modulo OUTPUT M12	Numero di moduli														
0 = no moduli aggiuntivi	0 no moduli aggiuntivi														
U = 8 output	1-2-3-4-5-6-7-8 fino a max. 8 output (Profinet, Ethernet) fino a max. 5 output (Profibus, CANopen, DeviceNet)														

6 Posti valvola 02 = 2 posti 04 = 4 posti 06 = 6 posti 08 = 8 posti 10 = 10 posti 12 = 12 posti fino a max. 24 segnali	7 Stazione base/valvola Ogni stazione è costituita da una sottobase doppia con due posti valvola. La scelta del tipo di sottobase è valida per ciascuna stazione completa. Valvola A = 5/2 monostabile molla meccanica B = 5/2 monostabile molla pneumatica C = 5/2 bistabile D = 5/3 c.c. E = 5/3 c.a. F = 5/3 c.p. G = 3/2+3/2 NC-NC H = 3/2+3/2 NC-NO L = 3/2+3/2 NO-NO Z = piastrina di chiusura V = posto vuoto	Tipo di sottobase 1 = Interfaccia ISO - G1/8 (raccordi non inclusi) 2 = Interfaccia ISO - tubo 4 3 = Interfaccia ISO - tubo 6 4 = Interfaccia ISO - tubo 8 5 = interfaccia MAGGIORATA - G1/8 (raccordi non inclusi) 6 = interfaccia MAGGIORATA - tubo 4 7 = interfaccia MAGGIORATA - tubo 6 8 = interfaccia MAGGIORATA - tubo 8
--	---	--

c.a. = centri aperti c.c. = centri chiusi c.p. = centri in pressione

Note

- Alimentazione esterna del pilota disponibile su richiesta
- Configurazioni speciali disponibili su richiesta
- Possibilità di aggiungere su richiesta accessori (raccordi, silenziatori, adattatori di pressione, connettori, piastre di alimentazione intermedie, etc.)

Esempio

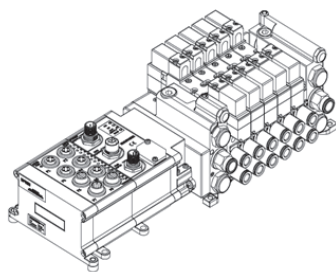

Codice **BDE3806201221**

Descrizione BDE3PN10006C8C8C8C8Z8 + accessori

BDE3PN10006C8C8C8C8Z8

BDE-324424	5/2 bistabile EL/EL	5
BDF-3100	piastra sinistra 3/8 elettrica integrata	1
BDF-3115	piastra destra 3/8	1
BDF-3140TIM	modulo TIM 25 poli maschio	1
BDF-3185	piastra di chiusura	1
BDF-3330	base MAGGIORATA 2 posti elettrica integrata	3
GZR-V10008	raccordo dritto Ø 8	12
TCXPN	Modulo ProfiNet 16 input M12	1
TC16I812	16 input M12	1
TFP060	2 supporti modulo 6 mm VDMA 18-26	1

Accessori (da richiedere separatamente)

HC510018	silenziatore 1/8	2
HC510038	silenziatore 3/8	4
HA260800	tappo Ø 8	2
HA261000	tappo Ø 10	1
HB041038	diritto maschio tubo 10 3/8	2

CHIAVE DI CONFIGURAZIONE

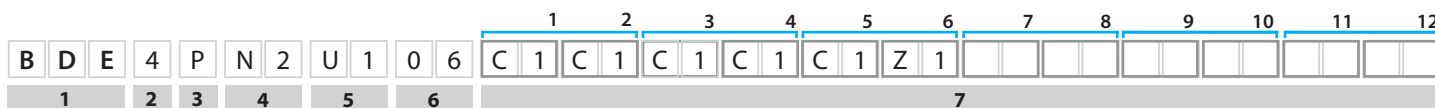

1 Serie valvole	2 Taglia valvole	3 Connessione Elettrica e protocollo modulo **
------------------------	-------------------------	---

BDE = Elettrodistributori con connessione elettrica integrata 24 V DC

3 = 26 mm

M* = Multipin C = CANopen
 P = Profinet D = DeviceNet
 B = Profibus L* = IO Link
 E = Ethernet T = EtherCAT

* = Non possono essere aggiunti INPUT e OUTPUT ausiliari

** = Per maggiori dettagli vedi sezione "Connessioni sistemi seriali"

4 INPUT ausiliari	5 OUTPUT ausiliari
--------------------------	---------------------------

Modulo INPUT M12	Numero di moduli
0 = no moduli aggiuntivi	0 no moduli aggiuntivi
N = 16 input	1-2-3-4 fino a max. 4 output
H = 8 input	1-2-3-4-5-6-7-8 fino a max. 8 output

Modulo OUTPUT M12	Numero di moduli
0 = no moduli aggiuntivi	0 no moduli aggiuntivi
U = 8 output	1-2-3-4-5-6-7-8 fino a max. 8 output (Profinet, Ethernet) fino a max. 5 output (Profibus, CANopen, DeviceNet)

6 Posti valvola	7 Stazione base/valvola
------------------------	--------------------------------

- 02 = 2 posti
 - 03 = 3 posti
 - 04 = 4 posti
 - 05 = 5 posti
 - 06 = 6 posti
 - 07 = 7 posti
 - 08 = 8 posti
 - 09 = 9 posti
 - 10 = 10 posti
 - 11 = 11 posti
 - 12 = 12 posti
- fino a max. 24 segnali

Ogni stazione è costituita da una sottobase doppia con due posti valvola. La scelta del tipo di sottobase è valida per ciascuna stazione completa.

Valvola

- A = 5/2 monostabile molla meccanica
- B = 5/2 monostabile molla pneumatica
- C = 5/2 bistabile
- D = 5/3 c.c.
- E = 5/3 c.a.
- F = 5/3 c.p.
- G = 3/2+3/2 NC-NC
- H = 3/2+3/2 NC-NO
- L = 3/2+3/2 NO-NO
- Z = piastrina di chiusura
- V = posto vuoto

Tipo di sottobase

- 1 = Interfaccia ISO - G1/4 (raccordi non inclusi)
- 2 = Interfaccia ISO - G3/8 (raccordi non inclusi)
- 3 = Interfaccia ISO - tubo 6
- 4 = Interfaccia ISO - tubo 8
- 5 = Interfaccia ISO - tubo 10
- 6 = Interfaccia MAGGIORATA - G1/4 (raccordi non inclusi)
- 7 = Interfaccia MAGGIORATA - G3/8 (raccordi non inclusi)
- 8 = Interfaccia MAGGIORATA - tubo 6
- 9 = Interfaccia MAGGIORATA - tubo 8
- 10 = Interfaccia MAGGIORATA - tubo 10

c.a. = centri aperti c.c. = centri chiusi c.p. = centri in pressione

- Note**
- Alimentazione esterna del pilota disponibile su richiesta
 - Configurazioni speciali disponibili su richiesta
 - Possibilità di aggiungere su richiesta accessori (raccordi, silenziatori, adattatori di pressione, connettori, piastre di alimentazione intermedie, etc.)

Esempio

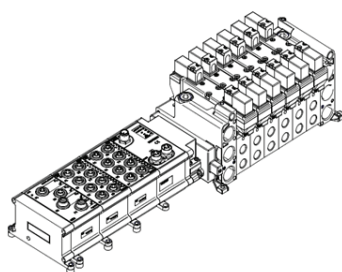

Codice BDE4206201211

Descrizione BDE4PN2U106C1C1C1C1C1

BDE4PN2U106C1C1C1C1C1

BDE-424424	5/2 bistabile EL/EL	6
BDF-4100	piastra sinistra 3/8 elettrica integrata	1
BDF-4115	piastra destra 1/2	1
BDF-4140TIM	modulo TIM 25 poli maschio	1
BDF-4210	base 1/4 port. VDMA elettrica integrata	6
TCXPN	modulo ProfiNet 32	1
TC16I812	16 Input M12	2
TC8U412	8 output M12	1
TFP060	2 supporti modulo 6 mm VDMA 18-26	4

Connessione elettrica con connettore esterno lato 18 mm

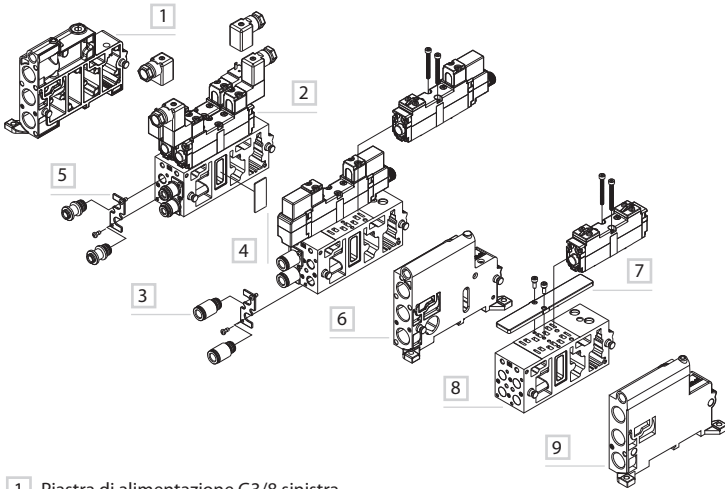
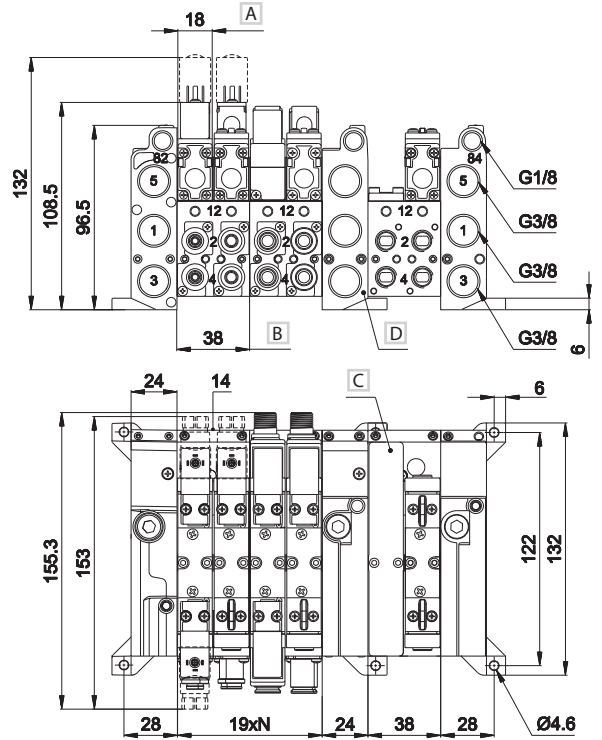
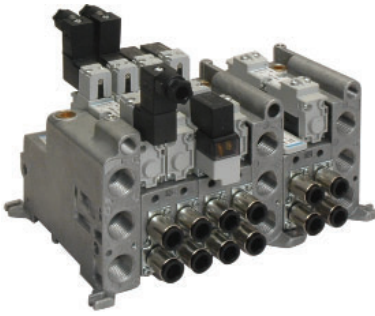

- A Spessore singola valvola
- B Sottobase 2 posti valvola
- C Piastra di chiusura per posto valvola inutilizzato BDF-3185
- D Piastra di alimentazione intermedia

- 1 = Alimentazione
- 2 - 4 = Utilizzo
- 3 - 5 = Scarico
- 14 = Comando
- 12 = Ritorno
- N = Numero posti valvola

3

- 1 Piastra di alimentazione G3/8 sinistra
- 2 Elettro distributore
- 3 Raccordi diritti
- 4 Piastrina separatrice di pressione
- 5 Piastrina di fissaggio raccordi
- 6 Piastra di alimentazione intermedia G3/8
- 7 Piastra di chiusura
- 8 Sottobase 2 posti valvola
- 9 Piastra di alimentazione G3/8 destra

BDF-3110 BDF-3115 BDF-3125 BDF-3180 BDF-3185 BDF-3191 BDF-3400

piastra di alimentazione G3/8 sinistra peso: 0,288 Kg	piastra di alimentazione G3/8 destra peso: 0,276 Kg	piastra di alimentazione intermedia G3/8 senza connessione elettrica integrata peso: 0,31 Kg	piastrina separatrice pressione di alimentazione peso: 0,002 Kg	piastrina di chiusura per posto valvola inutilizzato peso: 0,038 Kg	interfaccia di collegamento tra distributori lato 18-26 mm senza connessione elettrica integrata peso: 0,212 Kg	sottobase singola 1 posto con portata maggiorata attacchi G1/8 peso: 0,12 Kg

BDF-3210/1/2 (b) BDF-3230/1/2 (a) - (b) BDF-3310/1/2 (b) BDF-3330/1/2 (a) - (b) GZR-100 GZR-V10004/6/8 DD-051/..

sottobase 2 posti a norme VDMA-ISO portata 620 NI/min attacchi da G1/8 BDF-3210 BDF-3211 BDF-3212 peso: 0,316 Kg	sottobase 2 posti a norme VDMA-ISO portata 620 NI/min raccordi da Ø 4-6-8 mm BDF-3230 BDF-3231 BDF-3232 peso: 0,326 Kg	sottobase 2 posti con portata maggiorata 800 NI/min attacchi G1/8 BDF-3310 BDF-3311 BDF-3312 peso: 0,316 Kg	sottobase 2 posti con portata maggiorata 800 NI/min per raccordi da Ø 4-6-8 mm BDF-3330 BDF-3331 BDF-3332 peso: 0,326 Kg	tappo di chiusura peso: 0,01 Kg	raccordi a disegno UNIVER confezione da 50 pz. GZR-V10004 Ø4 mm GZR-V10006 Ø6 mm GZR-V10008 Ø8 mm peso: 0,01 Kg cad.	bobina U05 lato 15 mm (per dati tecnici vedi sezione "Accessori->Bobine") peso: 0,019 Kg

(a) = sottobase complete di piastrina fissa raccordi (raccordi esclusi)
(b) = codifica terminale del codice: 0 = elettrica integrata

1 = elettrica non integrata

2 = solo pneumatica

Connessione elettrica con connettore esterno lato 26 mm

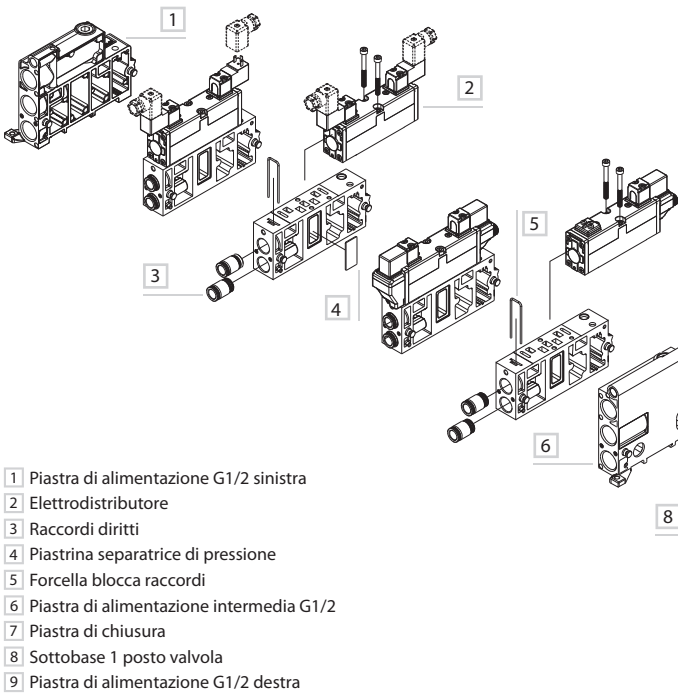
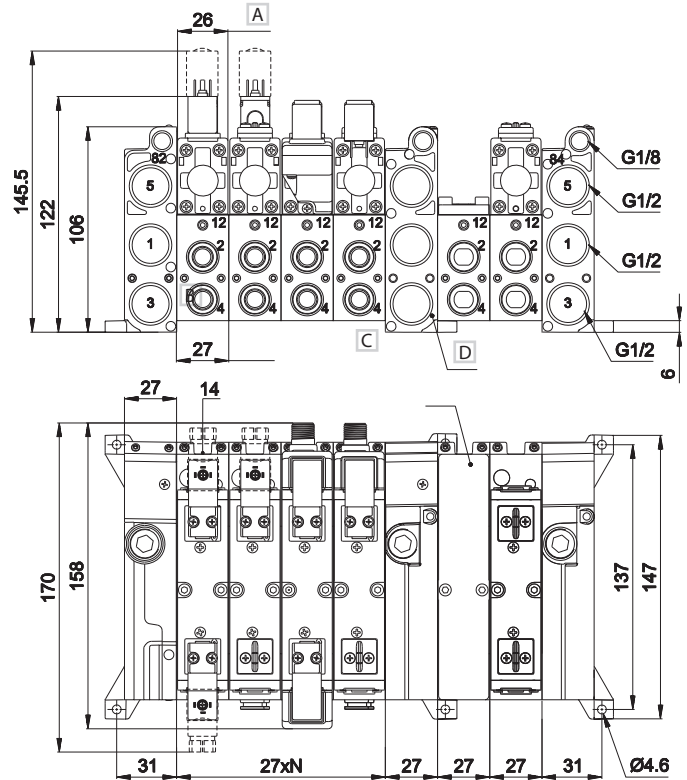
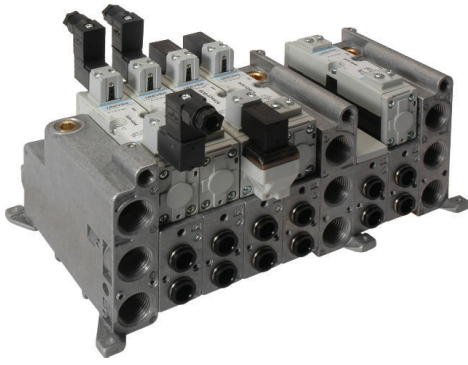

- A Spessore singola valvola
- B Sottobase 1 posto valvola
- C Piastra di chiusura per posto valvola inutilizzato BDF-4185
- D Piastra di alimentazione intermedia

- 1 = Alimentazione
- 2 - 4 = Utilizzo
- 3 - 5 = Scarico
- 14 = Comando
- 12 = Ritorno
- N = Numero posti valvola

- 1 Piastra di alimentazione G1/2 sinistra
- 2 Elettrodistributore
- 3 Raccordi diritti
- 4 Piastrina separatrice di pressione
- 5 Forcella blocca raccordi
- 6 Piastra di alimentazione intermedia G1/2
- 7 Piastra di chiusura
- 8 Sottobase 1 posto valvola
- 9 Piastra di alimentazione G1/2 destra

BDF-4110 BDF-4115 BDF-4125 BDF-4180 BDF-4185 BDF-4400

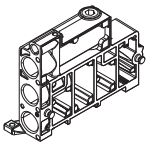

pietra di alimentazione G1/2 sinistra peso: 0,428 Kg

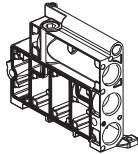

pietra di alimentazione G1/2 destra peso: 0,418 Kg

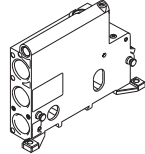

pietra di alimentazione intermedia G1/2 senza connessione elettrica integrata peso: 0,42 Kg



piestrina separatrice pressione di alimentazione peso: 0,002 Kg

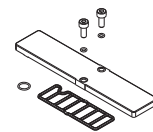

piestrina di chiusura per posto valvola inutilizzato peso: 0,08 Kg

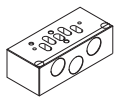

sottobase singola 1 posto con portata maggiore attacco G3/8 peso: 0,226 Kg

BDF-4210/.. (b) BDF-4230/1/2 (a) - (b) BDF-4311/.. (b) BDF-4330/1/2 (a) - (b) GZR-VV1006/8/10 DD-051/..

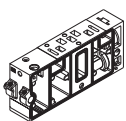

sottobase 1 posto a norme VDMA-ISO portata 1250 NI/min attacchi G1/4 BDF-4210 BDF-4220 BDF-4211 BDF-4221 BDF-4212 BDF-4222 peso: 0,244 Kg peso: 0,236 Kg

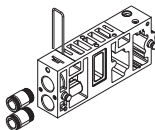

sottobase 1 posto a norme VDMA-ISO portata 1250 NI/min per raccordi da Ø 6-8-10 mm BDF-4230 BDF-4231 BDF-4232 peso: 0,22 Kg

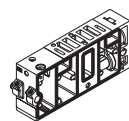

sottobase 1 posto con portata maggiore 1700 NI/min attacchi G1/4 BDF-4310 BDF-4320 BDF-4311 BDF-4321 BDF-4312 BDF-4322 peso: 0,244 Kg peso: 0,236 Kg

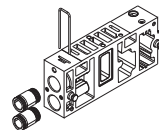

sottobase 1 posto con portata maggiore 1700 NI/min per raccordi da Ø 6-8-10 mm BDF-4330 BDF-4331 BDF-4332 peso: 0,22 Kg



raccordi a disegno UNIVER confezione da 50 pz. GZR-VV1006 Ø 6mm GZR-VV1008 Ø 8mm GZR-VV1010 Ø 10mm peso: 0,014 Kg cad.

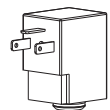

bobina U05 lato 15 mm (per dati tecnici vedi sezione "Accessori-Bobine") peso: 0,019 Kg

(a) = sottobase complete di piastrina fissa raccordi (raccordi esclusi)

(b) = codifica terminale del codice: 0 = elettrica integrata 1 = elettrica non integrata 2 = solo pneumatica

Connessioni elettriche

AM-5109

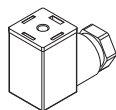

■ connettore 15 mm

TSCFN24S000

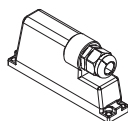

■ connettore femmina 25 poli tipo D-sub senza cavo viti di fissaggio M3 x 8

**TSCFN24S0300
TSCFN24S0500
TSCFN24S1000**

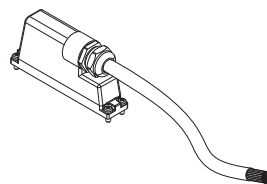

■ connettore femmina 25 poli tipo D-sub con cavo 3-5-10 m viti di fissaggio M3 x 8

**TSCFN16D0300
TSCFN16D0500
TSCFN16D1000**

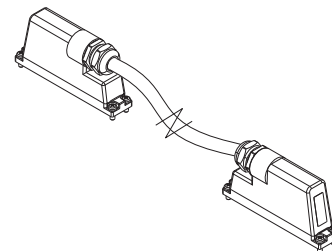

■ connettore volante maschio/femmina sub D (a richiesta) precablato per 24 bobine con cavo Ø 8 mm da 3-5-10 m idoneo per posa mobile viti di fissaggio M3 x 8

Connettore femmina D-SUB 25 poli per collegamento 12+12 bobine



PIN N°	Azionamento lato	Valvola N°	Colore	Bobina
1	14	1	bianco	1
2	12	1	marrone	2
3	14	2	verde	3
4	12	2	giallo	4
5	14	3	grigio	5
6	12	3	rosa	6
7	14	4	blu	7
8	12	4	rosso	8
9	14	5	nero	9
10	12	5	viola	10
11	14	6	grigio-rosa	11
12	12	6	rosso-blu	12
13	14	7	bianco-verde	13
14	12	7	marrone-verde	14
15	14	8	bianco-giallo	15
16	12	8	giallo-marrone	16
17	14	9	bianco-grigio	17
18	12	9	grigio-marrone	18
19	14	10	bianco-rosa	19
20	12	10	rosa-marrone	20
21	14	11	bianco-blu	21
22	12	11	marrone-blu	22
23	14	12	bianco-rosso	23
24	-	-	marrone-rosso marrone-nero schermo	comune basso
25	12	12	bianco-nero	24

BDF-3140 TIM

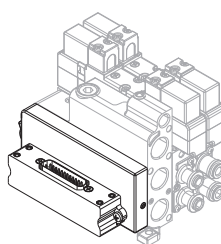

■ modulo connessione multipolare 25 poli maschio tipo D per lato 18 mm

BDF-4140 TIM

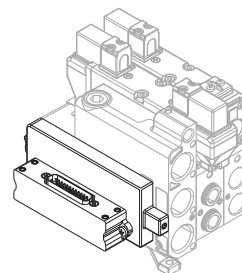

■ modulo connessione multipolare 25 poli maschio tipo D per lato 26 mm

SISTEMI DI COMUNICAZIONE

Possibilità di configurare batterie di valvole con sistemi di comunicazione seriale

